

STOLLAR

the Fruit & Veggie Juicer JES650



- (LV) LIETOŠANAS PAMĀCĪVA
- (LT) NAUDOJIMO INSTRUKCIJA
- (EE) KASUTUSJUHEND
- (RU) РУКОВОДСТВО ПО ЭКСПЛУАТАЦИИ

Mēs, Stollar®, vienmēr domājam par drošību. Mēs izstrādājam un izgatavojam preces, par augstāko kritēriju uzskatot jūsu – mūsu vērtīgā klienta – drošību. Turklāt mēs lūdzam jūs uzmanīgi lietot jebkuras elektroierīces, ievērojot tālāk sniegtos piesardzības pasākumus.

SVARĪGI AIZSARDZĪBAS PASĀKUMI

- Pirms ierīces darbināšanas rūpīgi izlasiet lietošanas pamācību un saglabājiet to turpmākām uzziņām.
- Šo ierīci var izmantot bērni no 8 gadu vecuma un personas ar ierobežotām fiziskām, sensorām vai psihiskām spējām vai bez pieredzes un zināšanām, ja tās tiek uzraudzītas vai ir apmācītas par ierīces drošu izmantošanu un saprot saistītos riskus.
- Uzmaniet bērnus, lai viņi nespēlētos ar šo ierīci. Bērni bez uzraudzības nedrīkst tīrīt ierīci un veikt tās tehnisko apkopi.
- Turiet ierīci maziem bērniem nepieejamā vietā. Nepareiza apiešanās ar ierīci vai tās nomešana var to sabojāt.
- Neatstājiet ierīci bez uzraudzības, kamēr tā darbojas.
- Nenovietojiet ierīci uz vai pie karsta gāzes vai elektriskās plīts degļa vai vietā, kur tas var pieskarties jebkādam citam karstuma avotam.
- Darbiniet ierīci uz līdzenas un cietas virsmas.
- Lai produktus iebīdītu sulas spiedē, izmantojiet komplektācijā iekļauto bīdni, nelietojiet pirkstus vai virtuves piederumus.
- Noteikti izslēdziet ierīci pēc katras izmantošanas reizes. Pirms ierīces pārvietošanas, tīrīšanas, izjaukšanas, salikšanas vai uzglabāšanas pārlicinieties, ka motors ir pilnībā apstājies, tad atvienojiet ierīces strāvas vadu no maiņstrāvas rozetes.
- Ja radusies neparasta smaka, karstums vai dūmi, nekavējoties pārtrauciet ierīces izmantošanu un sazinieties ar tuvāko autorizēto Stollar servisa centru, lai veiktu ierīces pārbaudi un/vai remontu.
- Pirms pirmās izmantošanas pārlicinieties, vai jūsu elektrotīkla spriegums atbilst spriegumam, kas norādīts uz datu plāksnītes ierīces apakšā.

- Pirms pirmās lietošanas noņemiet un drošā veidā atbrīvojieties no jebkura iepakojuma.
- Lai nepieļautu nosmakšanas risku maziem bērniem, drošā veidā atbrīvojieties no elektrības kontaktdakšas aizsargplēves.
- Šī ierīce ir paredzēta tikai lietošanai mājāsaimniecībā. Neizmantojiet ierīci citiem mērķiem, izņemot paredzēto lietojumu. Nelietojiet to transportlīdzekļos vai laivās, kas atrodas kustībā. Nelietojiet ārpus telpām. Nepareiza lietošana var radīt traumas.
- Vibrācija, kas rodas ierīces darbības laikā, var likt ierīci pārvietoties.
- Pirms lietošanas vienmēr pārliedzinieties, vai ierīce ir pareizi samontēta. Ierīce darbojas tikai tad, ja ir pareizi salikta.
- Neizmantojiet ierīci uz izlietnes notecēšanās virsmas.
- Neizmantojiet ierīci citiem mērķiem, izņemot ēdienu un/vai dzērienu pagatavošanu.
- Starp lietošanas reizēm ļaujiet motoram 1 minūti "atpūsties".
- Nespiediet sulu no augļiem ar kauliņiem, kamēr no tiem nav izņemtas sēklas un/vai kauliņi.
- Esiet piesardzīgi, rīkojoties ar nerūsējošā tērauda filtra grozu, jo mazie asmeņi filtra groza pamatnē ir ļoti asi. Nepareiza lietošana var radīt traumas.
- Pirms sulu spiešanas no citrusaugļiem noņemiet mizu.
- Nelietojiet ierīci, ja ir bojāts rotējošais siets (filtra grozs).
- Vienmēr pārliedzinieties, vai sulu spiedes vāks ir droši nofiksēts vietā. Kamēr sulu spiede darbojas, neatveriet skavas.
- Pirms lietošanas pilnībā attiniet strāvas vadu.
- Neļaujiet strāvas vadam nokārties pāri sola vai galda malai, pieskarieties karstām virsmām vai sapīties mezglā.
- Nemazgājiet ierīci tekošā ūdenī vai citā šķīdumā.
- Nepieslēdziet strāvas vadu pie maiņstrāvas rozetes un neatvienojiet to ar mitrām rokām.
- Ja ierīce ir pakļauta gāzes iedarbībai, nekavējoties atveriet visus logus un durvis, lai izvēdinātu telpu.

- Nevelciet un nespiediet ar spēku strāvas vada spraudni, pārliecinieties, ka spraudnis ir drošā attālumā no jebkādiem karstuma avotiem, kā arī nav salocīts vai savērpts.
 - Ieteicams regulāri pārbaudīt ierīci. Lai novērstu riska situāciju, nelietojiet ierīci, ja strāvas vads, tā spraudnis vai pati ierīce ir jebkādā veidā bojāti. Nogādājiet visu ierīci tuvākajā autorizētajā Stollar servisa centrā, lai veiktu pārbaudi un/vai remontu.
 - Jebkādi apkopes darbi, izņemot tīrīšanu, jāveic autorizētā Stollar servisa centrā.
 - Šī ierīce ir paredzēta tikai lietošanai sadzīvē.
 - Lietojiet ierīci tikai paredzētajiem nolūkiem, nelietojiet citiem nolūkiem. Nelietojiet to transportlīdzekļos, kas atrodas kustībā, vai laivās. Nelietojiet ierīci ārpus telpām. Nepareiza izmantošana var izraisīt ievainojumus.
 - Ieteicams uzstādīt speciālo diferenciālo drošinātāju (drošības slēdzi) papildu aizsardzībai, kad lietojat elektriskas ierīces. Ieteicams ierīces elektriskajā ķēdē uzstādīt drošības slēdzi, kuram noteiktā strāvas stipruma starpība nepārsniedz 30 mA. Konsultējieties ar elektriķi.
-  Attēlotais simbols nozīmē, ka šo ierīci nedrīkst izmest ar standarta sadzīves atkritumiem. Tā jānogādā vietējās pašvaldības atkritumu savākšanas centrā, kas paredzēts šim mērķim, vai pie izplatītāja, kas nodrošina šādu pakalpojumu. Lai iegūtu papildu informāciju, lūdzu, sazinieties ar vietējo pašvaldību.
-  Lai izvairītos no elektrotraumas, neiegremdējiet ūdenī vai citā šķidrumā kontaktdakšu, elektrības vadu vai ierīci.

SAGLABĀJIET ŠĪS INSTRUKCIJAS

SASTĀVDAĻAS

Stollar Fruit & Veggie Juicer JES650

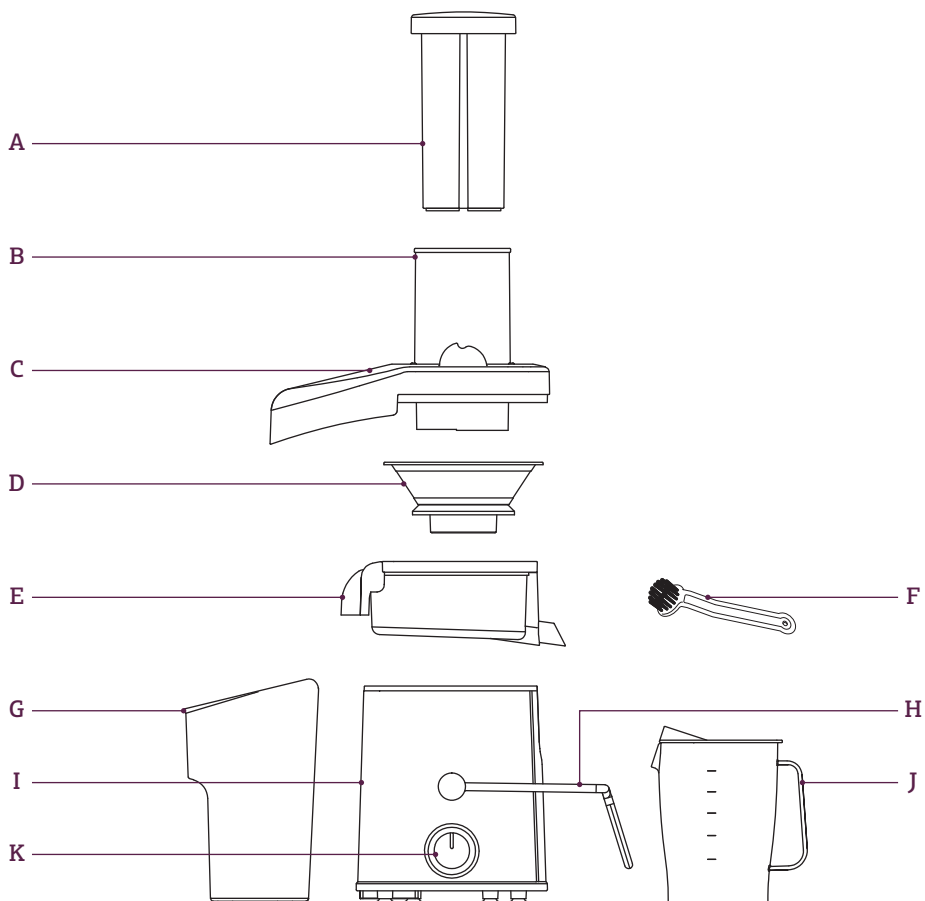

- A. Produktu stūmējs
- B. Plata 85 mm padeves caurule
- C. Sulu spiedes vāks
- D. Nerūsējošā tērauda filtra grozs
- E. Filtra konteiners
- F. Tīrīšanas birstīte

- G. 2,0 l liela tvertne mikstumam
- H. Drošības bloķētājs
- I. Motora pamatne
- J. 1,1 l sulas krūze ar vāciņu
- K. 2 Ātrumu kontrole un izslēgšanas ritenis

SALIKŠANA

Stollar Fruit & Veggie Juicer JES650

PIRMS PIRMĀS LIETOŠANAS

Pirms sulu spiedes pirmās lietošanas noņemiet iepakojuma materiālu un reklāmas uzlīmes un etiķetes un atbrīvojieties no tām veidā drošā veidā.

Ierīcei jābūt izslēgtai un kontaktakšai – izrautai no kontaktligzdas.

Nomazgājiet filtra konteineru, filtra grozu, sulu spiedes vāku, produktu stūmēju, mikstuma tvertni un sulas krūzi un vāku siltā, ziepjainā ūdenī, izmantojot mikstu lupatiņu. Noskalojiet un rūpīgi nosusiniet. Motora bāzi var pārslaucīt ar slapju lupatiņu. Rūpīgi nosusiniet.

SALIKŠANA

1. Novietojiet motora bāzi uz līdzenas, sausas virsmas, piemēram, uz letes. Ierīcei jābūt pārslēgtai OFF (izslēgts) pozīcijā un strāvas vadam atvienotam no kontaktligzdas.
2. Novietojiet filtra konteineru uz motora bāzes.

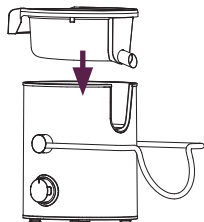

3. Novietojiet nerūsējošā tērauda filtra grozu uz filtra konteineru un pagrieziet to, līdz tas nofiksējas motora vārpstas rievās.

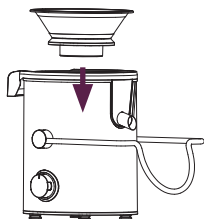

! BRĪDINĀJUMS

Nerūsējošā tērauda filtra grozam ir asi asmenīši augļu un dārzeņu griešanai un apstrādei. Rīkojoties ar filtra grozu, uzmanieties, lai nepieskartos asmenīšiem.

4. Novietojiet mikstuma tvertni tam paredzētajā vietā zem filtra konteineru, viegli sagāzot motora bāzi pa labi.

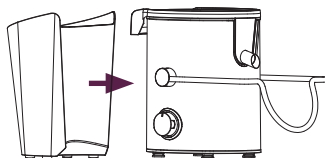

5. Uzlieciet sulu spiedes vāku uz filtra konteineru, novietojot padeves cauruli virs nerūsējošā tērauda filtra groza, un nolaidiet pozīcijā. Pārliecinieties, ka sulu spiedes vāks pilnībā savienojas ar mikstumu tvertni.

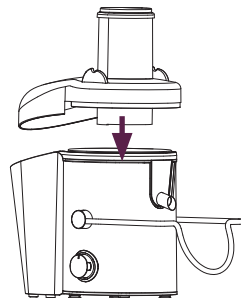

6. Paceliet drošības bloķētāju un ievietojiet to divās gropēs katrā sulu spiedes vāka pusē.

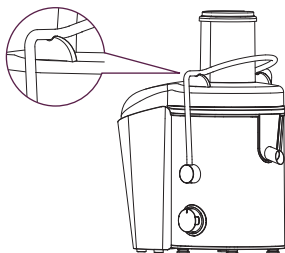

Drošības bloķētājam tagad jābūt vertikālā pozīcijā un nofiksētam uz sulu spiedes vāka.

7. Virziet stūmēju lejup pa padeves cauruli, savietojot gropi produktu stūmējā ar mazo izvirzījumu padeves caurules augšdaļas iekšpusē.

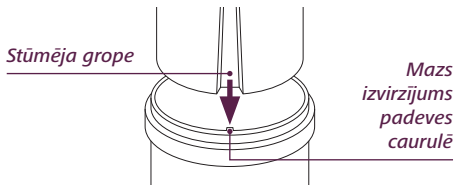

Turpiniet virzīt stūmēju lejup pa padeves cauruli.

PIEZĪME

Lai mazinātu tīrīšanas apjomu, izklājiet mīkstumā tvertni ar saldētavas maisiņu, kurā savāksit mīkstumu. Mīkstumam var izmantot citos ēdienos, par kompostu dārzā vai izmest.

8. Palieciet sulas krūzi zem sulas sniņņa sulu spiedes labajā pusē.

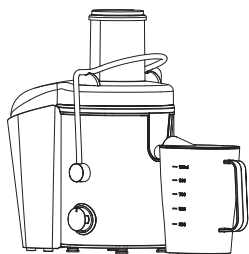

IZMANTOŠANA

Stollar Fruit & Veggie Juicer JES650

IZMANTOŠANA

1. Pirms sulas spiešanas, nomazgājiet augļus un dārzeņus. Lai izspiestu sulu no vairākiem augļiem un dārzeņiem, piem. āboliem, burkāniem un gurķiem, nav nepieciešams tos griezt gabaliņos, jo padeves caurules izmērs ļauj ievietot veselus produktus. Pirms sulas iegūšanas pārliecinieties, ka no tādiem dārzeņiem kā bietes, burkāni un citi, ir noskalota visa zeme, dārzeņi ir kārtīgi nomazgāti un nogrieztas visas lapas.
2. Pārbaudiet, vai sulu spiede ir pareizi salikta. Skatiet sadaļu "Salikšana". Pirms sākt spiest sulu, pārbaudiet, vai sulas krūze ir novietota zem sulas snipja un mikstuma tvertne ir vietā.
3. Pieslēdziet ierīci pie maiņstrāvas 220-240V rozetes.

SVARĪGI!

Nelieciet padeves caurulē produktus, kamēr sulu spiede nav sasniegusi izvēlēta ātruma iestatījumu.

4. Pagrieziet riteni uz vēlamo ātruma iestatījumu. Pagrieziet riteni uz "MIN", ja spiežat sulu no mīkstiemi augļiem un dārzeņiem. Pagrieziet riteni uz "MAX", ja spiežat sulu no cietiem augļiem un dārzeņiem. Skatieties "Ātruma Izvēles Tabulu" nākamajās lapās, lai pareizi izvēlētos ātrumu un sniegtu labāku veiktspēju. Mazākie ātrumi, lai gan tie nesniedz maksimālu veiktspēju, ļauj jums iegūt sulu ar ievērojami zemāku troksni.
5. Motoram darbojoties, ievietojiet produktu padeves caurulē un izmantojiet produktu stūmēju, lai saudzīgi virzītu produktu uz leju. Lai iegūtu maksimālo sulas daudzumu, vienmēr spiediet produktu stūmēju uz leju lēnām.

BRĪDINĀJUMS

Nekad nelietojiet pirkstus produktu spiešanai leļup pa padeves cauruli vai padeves caurules tīrīšanai. Vienmēr izmantojiet pievienoto produktu stūmēju.

6. Jūs varat spiest sulu līdz krūze piepildās līdz "MAX" atzīmei.
7. Tikko piepildītu un izņemtu sulas krūzi ar svaigu sulu var ievietot atpakaļ tukšu zem sprauslas un turpināt sulas spiešanu bez ierīces izjaukšanas. Kad biezumam tvertne ir gandrīz pilna ar biežumiem, pagrieziet riteni "Off" pozīcijā, noņemiet tikai biezumam tvertni un iztukšojiet to. Ievietojiet biezumam tvertni atpakaļ tukšu un pagrieziet riteni uz vēlamo ātrumu, lai turpinātu sulas spiešanu.

BRĪDINĀJUMS

Pēc 1 minūtes darbības, apstājieties uz 1 minūti, pēc tam turpiniet spiešanu vēlreiz. Tad, kad iepriekš minētā darbība ir veikta trīs reizes, pārtrauciet izmantošanu uz 15 minūtēm un ļaujiet sulu spiedes motoram atdzist.

8. Pēc sulas spiešanas pabeigšanas, pagrieziet riteni "Off" pozīcijā un atvienojiet ierīci no maiņstrāvas avota. Tad, pēc iespējas ātrāk, veiciet sulu spiedes tīrīšanu, lai padarītu tīrīšanas procesu vieglāku un ātrāku.

PIEBILDE

Neļaujiet biezumam tvertnei pārpildīties, jo tas var ietekmēt ierīces veiktspēju.

BRĪDINĀJUMS

Nerūsējošā tērauda filtrā ir daudz mazu asmeņu, lai grieztu un apstrādātu augļus un dārzeņus. Darbojoties ar filtru, izvairieties no pieskaršanās pie asmeņiem.

DROŠĪBA PRET PĀRSLODZI

Sulu spiede ir aprīkota ar papildus drošību, kas pasargā ierīci no pārkaršanas pārmērīgas slodzes dēļ. Ja notiek pārkaršana, automātiski tiks aktivizēta aizsardzība pret pārslodzi un ierīce izslēgsies. Gadījumā, ja tika aktivizēta aizsardzība pret pārslodzi, atvienojiet ierīci no strāvas kontaktligzdas uz 30 minūtēm un ļaujiet ierīcei atdzist. Tad pievienojiet ierīci pie maiņstrāvas avota un turpiniet lietošanu kā parasti.

Pārliecinieties, ka ierīce ir izslēgta, pagriežot rīteni OFF pozīcijā. Tad atvienojiet strāvas vadu no rozetes.

ĀTRUMA IZVĒLES TABULA

Produkta veids	Ātrums
Ananāsi (mizoti)	MAX
Arbūzi (mizoti)	MIN
Āboli	MAX
Bietes	MAX
Brokoļi	MAX
Bumbieri	MAX
Burkāni	MAX
Citrusaugļi (mizoti)	MIN
Cukīni	MAX
Gurķi	MAX
Ingvers	MAX
Kāposti	MAX
Kivi (mizoti)	MIN
Ķirbji	MAX
Lapu kāposti	MAX
Mango (mizoti, bez serdeņa)	MAX
Mazie spināti	MAX
Mellenes	MAX
Melones (mizotas)	MAX
Paprika	MAX
Persiki (bez serdeņa)	MAX
Piparmētras	MAX
Rabarberi	MAX
Selerija	MAX
Tomāti	MAX
Vīnogas (bez sēklām)	MIN
Zemenes	MAX

APKOPE UN TĪRĪŠANA

Stollar Fruit & Veggie Juicer JES650

Pārliecinieties, ka ierīce ir izslēgta, pagriežot riteni OFF pozīcijā. Tad atvienojiet strāvas vadu no rozetes.

TĪRĪŠANAS ATVIEGĻOŠANAI:

- Tīriet sulu spiedi uzreiz pēc lietošanas, neļaujiet uz tās sakalt sulas vai mīkstumam atliekām.
- Uzreiz pēc katras lietošanas noņemamās daļas noskalojiet ar karstu ūdeni, lai atbrīvotos no mitrā mīkstumam. Ļaujiet daļām nožūt.

Neizmantojiet motora bāzes daļu tīrīšanai abrazīvus sūkļus vai tīrīšanas līdzekļus, jo tie var saskrāpēt virsmu.

FILTRA KONTEINERA, SULU SPIEDES VĀKA, PRODUKTU STŪMĒJA, MĪKSTUMA TVERTNES TĪRĪŠANA

- Visas detaļas nomazgājiet siltā ziepjūdenī, izmantojot mīkstu lupatiņu. Noskalojiet un rūpīgi nosusiniet.
- Visas sulu spiedes noņemamās daļas drīkst mazgāt trauku mazgājamajā mašīnā (tikai augšējā plauktā).

FILTRA GROZA TĪRĪŠANA

- Netraucētai sulas spiešanai vienmēr rūpīgi notīriet nerūsējošā tērauda filtra grozu.
- Nerūsējošā tērauda filtra grozu karstā, ziepjainā ūdenī apmēram uz 10 minūtēm. Ja mīkstumam atstāj uz filtra izžūt, ar to var aizsērēt filtra sieta smalkās poras un rezultātā samazināties sulu spiedes efektivitāte.

- Turiet filtra grozu zem tekoša ūdens un ar tīrāmo suku berziet grozu virzienā no iekšpuses uz ār malu. Uzmanieties, lai nepieskartos asajiem asmenīšiem filtra groza centrā. Pēc filtra groza notīrīšanas apskatiet to pret gaismu un pārbaudiet, vai smalkā sieta acis nav aizsērējušas. Ja acis ir aizsērējušas, iemērciet filtra grozu karstā ūdenī ar 10% citronu sulas, lai atbrīvotu acis no aizsērējuma.
- Filtra grozu drīkst mazgāt arī trauku mazgājamā mašīnā.
- Nemērciet nerūsējošā tērauda filtra grozu balinātājā vai citos kodīgus tīrīšanas līdzekļos.
- Vienmēr rīkojieties ar filtra grozu piesardzīgi, jo to ir viegli sabojāt.

SULAS KRŪZES TĪRĪŠANA

- Noskalojiet sulas krūzi un vāku ar putu atliekām zem tekoša ūdens.
- Abas detaļas nomazgājiet siltā ziepjūdenī, izmantojot mīkstu lupatiņu. Noskalojiet un rūpīgi nosusiniet.
- Sulas krūzi un vāku drīkst mazgāt trauku mazgājamā mašīnā (tikai augšējā plauktā).

NOTURĪGU ĒDIENA TRAIPU UN SMAKU AIZVĀKŠANA

Spēcīgas krāsas augļi un dārzeņi var sakrāsot plastmasu. Lai mazinātu šādu iedarbību, mazgājiet daļas uzreiz pēc lietošanas. Ja plastmasas daļas sakrāsojas, tās var iemērcēt ūdenī ar 10% citronu sulas vai notīrīt ar neabrazīvu tīrīšanas līdzekli.

PROBLĒMU NOVĒRŠANA

Stollar Fruit & Veggie Juicer JES650



Ierīce nedarbojas, kad tā ir ieslēgta	Drošības bloķētājs nav pareizi nofiksēts vertikālā darba stāvoklī. Pārbaudiet, vai augšējais pārsegs ir pareizi nocentrēts un cieši nofiksēts divās grupēs sulu spiedes pārsega abās pusēs.
Nerūšējošā tērauda filtra grozā sakrājas pārāk daudz mīkstumā	Pārtrauciet sulas spiešanu, izjauciet ierīci, lai noņemtu mīkstumā no sulu spiedes pārsega. Salieciet ierīci atpakaļ un turpiniet sulas spiešanu. No tā palīdzēs izvairīties sulas spiešana pārmaiņus no mīkštiem un cieti produktiem.
Mīkstums ir pārāk slapjš, tiek izspiests pārāk maz sulas	Jo tīrāks būs filtrs, jo vairāk sulas iegūsit un sausāks būs mīkstums. Iespējami ātrāk pēc katras lietošanas rūpīgi iztīriet sulu spiedi. Izņemiet nerūšējošā tērauda filtra grozu un rūpīgi notīriet sieta sienīgas ar tīrāmo suku. Noskalojiet filtra grozu karstā tekošā ūdenī. Ja nosprostotas smalkā sieta acis, iemērciet grozu karstā ūdenī ar 10% citronu sulas, lai atbrīvotu acis. Tā tiks likvidētas sakrājušās liekās šķiedras, kas varētu kavēt sulas plūsmu.
Starp sulu spiedi un sulu spiedes vāku iztek sula	Pamēģiniet palēnināt sulas spiešanas ātrumu, lēnāk spiežot produktu stūmēju leju padeves caurulē.
No snīpa šlakstās sula	Sula tiek spiesta pārāk ātri. Pamēģiniet palēnināt sulas spiešanas ātrumu (ja iespējams), lēnāk spiežot produktu stūmēju leju padeves caurulē.

„Stollar®“ labai rūpinasi sauga. Vartotojams skirtus produktus mes kuriame ir gaminame, visų pirma galvodami apie jūsų, mūsų brangių klientų, saugą. Taip pat prašome, naudojantis elektros prietaisais, būti atidiems bei imtis toliau nurodytų atsargumo priemonių.

SVARBI SAUGOS INFORMACIJA

- Prieš pradėdami naudoti prietaisą, atidžiai perskaitykite visą naudojimo instrukciją ir išsaugokite ją, kad galėtumėte pasinaudoti ateityje.
- Vaikai nuo 8 metų ir asmenys su fizine, sensorine ar psichine negalia ar pakankamai patirties ir žinių neturintys asmenys šiuo prietaisu gali naudotis tik tuo atveju, jeigu juos prižiūri ar reikiamų žinių apie saugų prietaiso naudojimą suteikia už jų saugą atsakingas asmuo ir jie supranta galimus pavojus.
- Prižiūrėkite vaikus, kad jie nežaistų su prietaisu. Valyti ir atlikti vartotojui skirtus priežiūros darbus gali tik prižiūrimi vaikai.
- Gaminį saugokite nuo vaikų. Su prietaisu elgiantis neteisingai ar jį mėtant, jis gali sugesti.
- Nepalikite įjungto prietaiso be priežiūros.
- Nestatykite prietaiso šalia įkaitusių elektrinių kaitviečių, dujinių degiklių ar kitų įkaitusių paviršių.
- Gaminį naudokite ant plokščio stabilaus paviršiaus.
- Maisto produktus į sulčiaspaudę stumkite tam skirtu stūmikliu, o ne pirštais ar kokiais nors virtuvės įrankiais.
- Kiekvieną kartą baigę naudoti prietaisą, jį būtinai išjunkite. Jei ruošiatės prietaisą perkelti į kitą vietą, valyti, išardyti ar surinkti, padėti į saugojimo vietą, būtinai įsitikinkite, kad variklis nesisuka, o tada ištraukite maitinimo laido kištuką iš elektros lizdo.
- Pajutę bet kokį neįprastą kvapą, karštį ar dūmus, nedelsdami išjunkite prietaisą ir kreipkitės į Stollar techninės priežiūros centrą, kad patikrintų ir (arba) sutaisytų.
- Prieš pirmąjį prietaiso naudojimą, įsitikinkite, kad elektros tinklo įtampa tokia pati, kokia nurodyta prietaiso apačioje esančioje etiketėje.
- Prieš pirmąjį prietaiso naudojimą, nuimkite ir saugiai pašalinkite visas pakuotės medžiagas.

- Kad išvengtumėte mažų vaikų užspringimo pavojaus, saugiai pašalinkite ant maitinimo laido kištuko uždėtą apsauginį uždan-galą.
- Šis prietaisas skirtas naudoti tik buityje. Prietaisą naudokite tik pagal paskirtį. Nenaudokite važiuojančiose transporto prie-monėse ar laivuose. Nenaudo-kite lauke. Prietaisu naudojantis netinkamai, galima susižeisti.
- Dėl darbo metu atsirandančios vi-bracijos prietaisas gali pasislinkti.
- Prieš naudodami prietaisą, įsiti-kinkite, kad jis teisingai surinktas. Neteisingai surinktas prietaisas neveiks.
- Prietaiso nenaudokite ant nuvar-vinimui skirtos plautuvės plokš-tės.
- Prietaiso nenaudokite kitu tikslu, nei maistui ir (arba) gėrimams ruošti.
- Tarp kiekvieno naudojimo dary-kite 1 minutės pertraukas, kad atvėstų variklis.
- Sultis iš vaisių su sėklomis ir (arba) kauliukais galima spausti tik prieš tai išėmus kietas dalis.
- Ką nors darydami su nerūdijan-čiojo plieno filtravimo krepšiu, būkite ypač atsargūs, nes filtra-vimo krepšio apačioje esančios geležtės yra labai aštrios. Netin-kamai elgiantis, galima susižeisti.
- Prieš spausdami citrusinių vaisių sultis, pašalinkite jų žievele.
- Jeigu pažeistas sukamasis sietas (filtravimo krepšys) arba dangtis, prietaiso nenaudokite.
- Prieš įjungdami variklį, įsitikin-kite, kad sulčiaspaudės dangtis kaip reikiant užfiksuotas. Veikiant sulčiaspaudei, neatpalaiduokite fiksavimo svirties.
- Prieš naudodami prietaisą, išvy-niokite visą maitinimo laidą.
- Saugokite, kad maitinimo laidas nebūtų nusviręs per stalviršio ar stalo kraštą, nesiliestų prie įkaitu-sių paviršių, nesusimazgytų.
- Kad išvengtumėte elektros smū-gio, nemerkite maitinimo laido, kištuko ar viso prietaiso į vandenį ar kokią kitą skystį.
- Jokiu būdu nebandykite šlapio-mis rankomis kišti kištuką į elek-tros tinklo lizdą ar traukti iš jo.

- Jeigu pajuntate, kad patalpoje su prietaisu yra dujų, nedelsdami atidarykite visu langus bei duris ir išvėdinkite ją.
 - Elektros laido kištuko netraukite ir neįstatinėkite jėga; užtikrinkite, kad kištukas ir laidas būtų atokiau nuo visų šilumos šaltinių ir nebūtų susipainioję.
 - Patartina reguliariai apžiūrėti prietaisą. Siekiant išvengti pavojaus, nenaudokite prietaiso, jeigu pažeistas maitinimo laidas, kištukas ar pats prietaisas. Visą prietaisą grąžinkite į artimiausią įgaliojantį bendrovės Stollar techninės priežiūros centrą, kad ten jį patikrintų ir (arba) sutaisytų.
 - Visus priežiūros darbus, išskyrus valymą, reikėtų atlikti įgaliojajame bendrovės Stollar techninės priežiūros centre.
 - Šis prietaisas skirtas naudoti tik buityje.
 - Prietaisą naudokite tik pagal paskirtį. Nenaudokite prietaiso važiuojančiose transporto priemonėse ar laivuose. Nenaudokite lauke. Netinkamai naudojantis prietaisu, galima susižeisti.
 - Siekiant užtikrinti didesnę saugą, naudojantis elektros prietaisais, rekomenduojama sumontuoti nuotėkio srovės relę (apsauginį jungiklį). Patartina, kad prietaisą maitinančioje elektros grandinėje būtų sumontuota ne didesnės nei 30 mA nuotėkio srovės relė. Profesionalaus patarimo kreipkitės į elektriką.
-  Čia pavaizduotas simbolis  reiškia, kad prietaiso negalima išmesti su įprastinėmis buitinėmis atliekomis. Jį reikia pristatyti į tam skirtą vietinį atliekų surinkimo centrą arba šią paslaugą teikiančiam prekybos atstovui. Išsamesnės informacijos kreipkitės į vietinę valdžios instituciją.
-  Kad išvengtumėte elektros smūgio, į vandenį ir jokią kitą skystį nemerkite maitinimo laido, kištuko ar viso prietaiso.

IŠSAUGOKITE ŠIĄ INSTRUKCIJĄ

KOMPONENTAI

Stollar Fruit & Veggie Juicer JES650

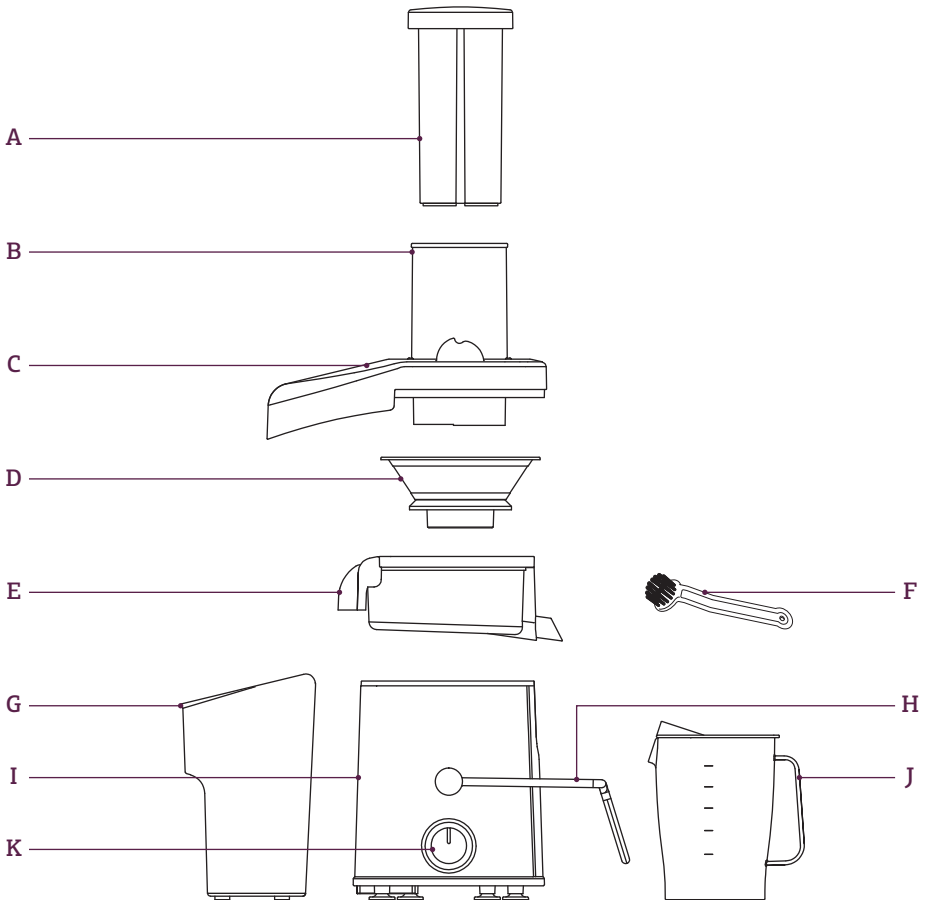

- A. Maisto produktų stūmiklis
- B. Platus 85 mm tiekiamasis kanalas
- C. Sulčiaspaudės dangtis
- D. Nerūdijančiojo plieno filtravimo krepšys
- E. Filtravimo dubuo
- F. Valymo šepetėlis

- G. 2,0 l Didelės talpos išspaudų indas
- H. Fiksuojančioji apsauginė svirtelė
- I. Variklio korpusas
- J. 1,1 litrų sulčių ąšotelis ir dangtelis
- K. 2 greičių pasirinkimo ir išjungimo rankenėlė

SURINKIMAS

Stollar Fruit & Veggie Juicer JES650

PRIEŠ NAUDOJANT PIRMĄ KARTĄ

Prieš pirmąjį sulčiaspaudės naudojimą, nuimkite ir saugiai pašalinkite visas pakuotės medžiagas ir reklaminius lipdukus bei etiketes.

Įsitinkinkite, kad prietaisas išjungtas ties elektros lizdu (jeigu galima tai padaryti) ir maitinimo laidas atjungtas.

Minkšta šluoste šiltame muiluotame vandenyje nuplaukite filtravimo dubenį, filtravimo krepšį, sulčiaspaudės dangtį, maisto produktų stūmiklį, išspaudų indą ir sulčių šsotėlį bei dangtelį. Gerai išskalaukite ir išdžiovinkite. Variklio korpusą galite valyti drėgnu skudurėliu. Gerai išdžiovinkite.

SURINKIMAS

1. Variklio korpusą pastatykite ant lygaus bei sauso paviršiaus, pavyzdžiui, ant baro viršaus. Įsitinkinkite, kad variklis išjungtas valdymo skydelyje, tada, ištraukdami maitinimo laido kištuką, prietaisą atjunkite nuo elektros tinklo lizdo.
2. Ant variklio korpuso uždėkite filtravimo dubenį.

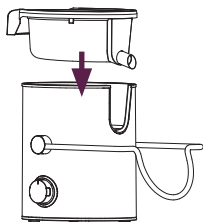

3. Iš nerūdijančio plieno pagamintą filtravimo krepšį uždėkite ant sulčių indo ir pasukite taip, kad jis įstytų į variklio veleno griovelius.

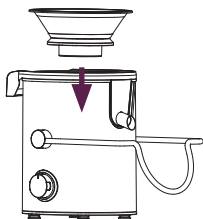

⚠ DĖMESIO!

Filtruojantysis nerūdijančio plieno krepšys turi mažus aštrius vaisiams bei daržovėms susmulkinti ir apdoroti skirtus peiliukus. Tvarkydami filtravimo krepšį, peiliukų nelieskite.

4. Išspaudų indą į jam skirtą vietą po filtro indu įstatykite, šiek tiek dešinėn pakreipę variklio pagrindą.

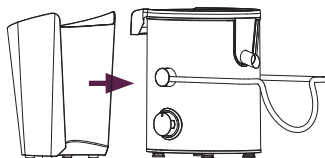

5. Ant filtravimo dubens uždėkite sulčiaspaudės dangtį: tiekiamąjį kanalą nustatykite virš nerūdijančio plieno filtravimo krepšio ir nuleiskite į jam skirtą padėtį. Įsitinkinkite, kad sulčiaspaudės dangtelis visiškai susijungęs su išspaudų indu.

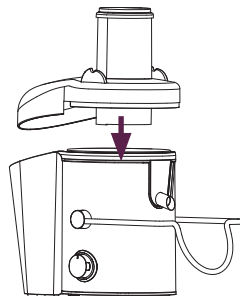

6. Pakelkite apsauginę fiksavimo svirtį ir įstatykite į du griovelius, kurie yra abiejuose sulčiaspaudės dangčio pusėse.

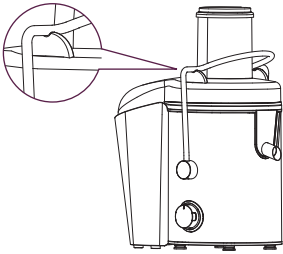

Dabar apsauginė fiksavimo svirtis turi būti vertikali ir užsifiksavusi sulčiaspaudės dangčio viršuje.

7. Sutapdindami ant maisto produktų stūmiklio esantį griovelį su maža tiekiamojo kanalo viršutinės dalies vidinėje pusėje esančią iškyšą, maisto produktų stūmiklį įstatykite į produktų kanalą.

*Maisto produktų
stūmiklio
griovelis*

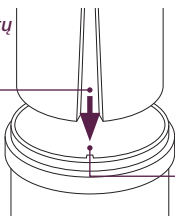

*Maža iškyša
tiekimo
vamzdžio
vidinėje pusėje*

Į tiekiamąjį kanalą įstatykite maisto produktų stūmiklį.

PASTABA

Kad reikėtų kuo mažiau valyti, į išspaudų indą įdėkite plastikinį šaldiklio maišelį ir išspaudas surinkite į jį. Išspaudas galima naudoti kituose patiekaluose, kaip kompostą darže arba išmesti.

8. Po sulčiaspaudės dešinėje esančiu sulčių snapeliu pakiškite komplekte esantį sulčių ašotėlį.



VEIKIMAS

Stollar Fruit & Veggie Juicer JES650

VEIKIMAS

1. Nuplaukite vaisius ir daržoves, iš kurių spausite sultis. Daugumos vaisių ir daržovių, pavyzdžiui, obuolių, morkų ir agurkų, kai į tiekiamąjį kanalą jie telpa sveiki pjaustyti ar smulkinti nereikia. Nuo tokių daržovių kaip burokėliai, morkos ir pan., prieš spausdami sultis, nuvalykite žemes, gerai jas nuplaukite ir nupjaukite lapus.
2. Įsitinkinkite, kad sulčiaspaudė surinkta teisingai. Peržiūrėkite skyrelį apie gaminio surinkimą. Prieš pradėdami spausti sultis, įsitinkinkite, kad po sulčių snapeliu yra sulčių ąsotėlis ir reikiamoje vietoje yra išspaudų indas.
3. Į 220–240 V elektros tinklo lizdą įstatykite maitinimo laido kištuką.

SVARBU!

Kol sulčiaspaudė nepasiekė pasirinkto greičio, tol produktų į tiekiamąjį kanalą nedėkite.

4. Rankenėlę pasukite į pageidautinos greičio nuostatos padėtį. Minkštų vaisių ir daržovių atveju rankenėlę pasukite į mažo greičio padėtį „Min“, o kietų vaisių ir daržovių atveju – į didelio greičio padėtį „Max“. Kad pasirinktumėte tinkamą greitį ir pasiektumėte maksimalią išėigą, vadovaukitės kitame lape pateikta greičio pasirinkimo lentelė. Nors su mažesniu greičiu nepavyks pasiekti maksimalios tam tikrų produktų išėigos, bet sultis galėsite spausti daug tyliau.
5. Veikiant varikliui, produktus sudėkite į produktų tiekimo kanalą ir produktų stūmikliu juos švelniai nustumkite žemyn. Siekiant išspausti maksimalų sulčių kiekį, stūmikliu produktus reikia spausti labai lėtai.

DĖMESIO!

Maisto produktams stumti į tiekimo kanalą ar tiekimo kanalui valyti niekuomet nenaudokite pirštų. Naudokite tam skirtą maisto produktų stūmiklį.

6. Sultis galite spausti tol, kol ąsotis užsipildo iki maksimalaus lygio.
7. Sulčių ąsotėliui užsipildžius šviežiomis sultimis, jį galite nuimti ir ant antgalio uždėti naują ąsotėlį ir taip sulčių spaudimą tęsti be jokių ardyimų. Kai išspaudų indas baigia užsipildyti, rankenėlę pasukite į išjungimo padėtį „OFF“, nuimkite išspaudų indą ir ištuštinkite jį. Vėl uždėkite tuščią išspaudų indą ir, rankenėlę pasukę į pageidautino greičio padėtį, toliau spauskite sultis.

DĖMESIO!

Padirbėję 1 minutę, sustokite 1 minutei ir po to vėl galėsite dirbti. Anksčiau aprašytą operaciją atlikę 3 kartus, sustokite 15 minučių ir leiskite atvėsti sulčiaspaudės varikliui.

8. Baigę spausti sultis, rankenėlę pasukite į padėtį „Off“ ir iš elektros tinklo lizdo ištraukite kištuką. Po to kuo greičiau išvalykite sulčiaspaudę, nes tada valymo procesas bus lengvesnis.

PASTABA

Neleiskite persipildyti išspaudų indui, nes tai gali turėti įtakos prietaiso veikimui.

DĖMESIO!

Filtruojantysis nerūdijančiojo plieno krepšys turi mažus aštirus vaisiams bei daržovėms susmulkinti ir apdoroti skirtus peiliukus. Tvarkydami filtravimo krepšį, peiliukų nelieskite.

APSAUGA NUO PERKROVOS

Sulčiaspaudė turi apsauginį įtaisą, kuris saugo nuo perkaitimo dėl per didelių apkrovų. Jeigu sulčiaspaudė perkaista, automatiškai įsijungia apsaugos nuo perkrovos įtaisas ir prietaisas savaime išsijungia. Kai suveikia apsauga nuo perkrovos, sulčiaspaudę 30 minučių atjunkite nuo elektros tinklo ir leiskite jai atvėsti. Tada sulčiaspaudę vėl prijunkite prie elektros tinklo ir naudokite kaip įprasta.

GREIČIO PASIRINKIMO VADOVAS

Maisto produktų tipas	Greitis
Agurkai	MAX
Ananasai (nulupti)	MAX
Arbūzai (nulupti)	MIN
Braškės	MAX
Brokoliai	MAX
Burokėliai	MAX
Citrusiniai vaisiai (nulupti)	MIN
Cukinija	MAX
Imbieras	MAX
Kiviai (nulupti)	MIN
Kopūstai	MAX
Kriaušės	MAX
Lapiniai kopūstai	MAX
Mangai (nulupti, be kauliukų)	MAX
Mažieji špinatai	MAX
Melionai (nulupti)	MAX
Mėtos	MAX
Moliūgai	MAX
Morkos	MAX
Obuoliai	MAX
Persikai (be kauliukų)	MAX
Pomidorai	MAX
Rabarbarai	MAX
Saldžioji paprika	MAX
Salierai	MAX
Šilauogės	MAX
Vynuogės (besėklės)	MIN

PRIEŽIŪRA IR VALYMAS

Stollar Fruit & Veggie Juicer JES650

Sulčiaspaudės rankenėlę pasukdami į padėtį OFF, išjunkite sulčiaspaudę. Tada nuo elektros tinklo lizdo atjunkite maitinimo laidą.

KAD VALYTI BŪTŲ LENGVAU:

- Išvalykite dar dirbdami ir venkite sulčių ar išspaudų pridžiūvimo.
- Tuojau pat po kiekvieno naudojimo nuimamas dalis nuskalaudami šiltu vandeniu, pašalinkite šlapias išspaudas. Dalis palikite išdžiūti ore.

Dalių ir variklio korpuso nevalykite šveitimui skirtomis priemonėmis ar valikliais, nes galite subraižyti paviršius.

FILTRAVIMO DUBENS, SULČIA-SPAUDĖS DANGČIO, MAISTO PRODUKTŲ STŪMIKLIO, IŠSPAUDŲ INDO VALYMAS

- Visas dalis minkštu skudurėliu nuplaukite šiltame muiluotame vandenyje. Gerai išskalaukite ir išdžiovinkite.
- Visas nuimamas sulčiaspaudės dalis galima plauti indaplovėje (tik ant viršutinės lentynos).

FILTRAVIMO KREPŠIO VALYMAS

- Norėdami užtikrinti stabilius sulčių spaudimo rezultatus, nerūdijančio plieno filtravimo krepšį kaip reikiant nuvalykite komplekte esančiu valymo šepetėliu.
- Tuojau pat po sulčių spaudimo nerūdijančio plieno filtravimo krepšį maždaug 10 minučių pamerkite į karštą vandenį su muilu. Jeigu išspaudos pridžius prie filtro, jos užkiš smulkias filtro tinklelio akutes, ir dėl to sumažės sulčiaspaudės našumas.

- Filtravimo krepšį laikydami po tekančiu vandeniu, valymo šepetėliu braukdami nuo krepšio vidurio link kraštų, išvalykite jį. Nepalieskite filtravimo krepšio centre esančių mažų aštrių peiliukų. Baigę valyti, filtravimo krepšį pakelkite prieš šviesos šaltinį ir patikrinkite, ar nėra užsikisusių smulkių tinklelio akučių. Jei akutės yra užsikisę, kad jos atsikištų, filtravimo krepšį pamerkite į karštą vandenį su 10 % citrinų sulčių.
- Filtravimo krepšį taip pat galite išplauti indaplovėje.
- Nerūdijančio plieno filtravimo krepšio nemirkykite baliklyje ar kituose chemiškai aktyviuose ar valikliuose.
- Su filtravimo krepšiu elkitės atsargiai, nes jį galima lengvai pažeisti.

SULČIŲ AŠOTĖLIO VALYMAS

- Sulčių ašotėlių ir dangtelį su putų atsiktuvu nuskalaukite po tekančiu vandeniu.
- Abi dalis minkštu skudurėliu nuplaukite šiltame muiluotame vandenyje. Gerai išskalaukite ir išdžiovinkite.
- Sulčių ašotėlių ir dangtelį galima plauti indaplovėje (tik viršutinėje lentynoje).

SUNKIAI NUSIVALANČIŲ MAISTO PRODUKTŲ DĖMIŲ IR KVAPŲ PAŠALINIMAS

Dirbant su ryškių spalvų vaisiais ir daržovėmis, plastikas gali nusispalvinti. Kad šito išvengtumėte, dalis nuplaukite tuojau pat po naudojimo. Jeigu plastikinės dalys nusispalvina, jas galima pamerkti į vandenį su 10 % citrinų sulčių arba nuvalyti nešveičiamuoju valikliu.

SUTRIKIMŲ ŠALINIMAS

Stollar Fruit & Veggie Juicer JES650

Ijungus sulčiaspaudę, ji neveikia

Gali būti, kad apsauginė fiksavimo svirtis nėra tiksliai vertikaliaje darbinėje padėtyje.

Patikrinkite, ar tiksliai uždėtas viršutinis dangtis ir fiksavimo svirtis kaip reikiant įeina į abiejose sulčiaspaudės dangčio pusėse esančius griovelius.

Nerūdijančiojo plieno filtravimo krepšyje susikaupia per daug išspaudų

Nustokite spausti sultis ir nuimkite sulčiaspaudės dangtį, kad galėtumėte išsemti išspaudų perteklių.

Vėl surinkite ir toliau spauskite sultis. Šito gali pavykti išvengti, jeigu pakaitomis bus dirbama su minkštais ir kietais ingredientais.

Per šlapios išspaudos ir per mažai išspautų sulčių

Kuo švaresnis filtras tuo geresnė sulčių išeiga ir sausesnės išspaudos.

Po kiekvieno naudojimo kuo greičiau kaip reikiant išvalykite sulčiaspaudę. Išimkite nerūdijančiojo plieno filtravimo krepšį ir valymo šepetėliu gerai nuvalykite tinklelio sieneles.

Filtravimo krepšį nuskalaukite po karštu vandeniu.

Jeigu mažos tinklelio akutės užsikišę, kad jos atsikištų, krepšį pamerkite į karšto vandens ir 10 % citrinų sulčių tirpalą arba išplaukite indaplovėje (viršutinėje lentynoje). Tai pašalins susikaupusių skaidulų perteklių, kuris gali trukdyti srautui.

Sultys prateka tarp sulčiaspaudės krašto ir sulčiaspaudės dangčio

Pabandykite naudoti mažesnę sulčių spaudimo greitį (jeigu įmanoma) ir lėčiau stumkite maisto produktų stūmiklį.

Iš snapelio eina sulčių purslai

Sultys spaudžiamos per greitai.

Pabandykite naudoti mažesnę sulčių spaudimo greitį (jeigu įmanoma) ir lėčiau stumkite maisto produktų stūmiklį.

Stollar® töötajad on väga ohuteadlikud. Toodete disainimisel ja tootmisel pöörame tähelepanu eelkõige teie kui meie hinnatud kliendi turvalisusele. Palume teil siiski olla elektriseadmete kasutamisel teatud määral ettevaatlik ning järgida alltoodud ettevaatusabinõusid.

OLULISED OHUTUSJUHISED

- Lugege enne seadme kasutuselevõttu juhised hoolikalt läbi ning hoidke need tulevikuks alles.
- Lapsed (vähemalt 8-aastased) ja isikud, kellel on vähenenud füüsilised, tunnetuslikud või vaimsed võimed või kes ei ole piisavalt kogenud või teadlikud, tohivad seadet kasutada järelevalve all või vastutava isiku juhendamisel ning nad peavad täielikult mõistma kõiki seadme kasutamisega seonduvaid ohutusi ja olema teadlikud asjakohastest ohutuseeskirjadest.
- Jälgige, et lapsed seadmega ei mängiks. Lapsed tohivad seadet puhastada ja hooldada ainult järelevalvel.
- Hoidke seadet lastele kättesaamatult. Seadme valesti käsitlemine või maha pillamine võib põhjustada tõrkeid seadme töös.
- Ärge jätke seadet töötamise ajal järelevalveta.
- Ärge asetage seadet kuuma- ega elektripliidile või nende lähedusse või kohta, kus seade võib puutuda kokku mis tahes soojusallikaga.
- Asetage seade alati lamedale ja stabiilsele pinnale.
- Kasutage toiduainete seadmesse lükkamiseks ainult seadmega kaasasolevat tõukurit. Ärge lüka- ke sõrmede ega köögiriistadega.
- Lülitage seade alati pärast igat kasutuskorda välja. Enne seadme kohalt liigutamist, puhastamiseks lahtivõtmist, kokkupanekut ja hoiulepanekut veenduge alati, et mootor on täielikult seiskunud ja toitepistik on seinapistikupesast välja tõmmatud.
- Kui seadmest eraldub ebaharilikku lõhna või suitsu või seade muutub tavatult kuumaks, lõpetage seadme kasutamine kohe ja võtke ühendust lähima volitatud Stollari teeninduskeskusega, kus seade üle vaadatakse ja vajadusel parandatakse.

- Enne esimest kasutuskorda kontrollige, et vooluvõrge pinge vastaks seadme all asuval and-meplaadil toodud pingele.
- Eemaldage kõik pakkematerjalid ja kõrvaldage need kasutuselt keskkonnale ohutult.
- Eemaldage seadme voolupistiku kaitsekate ning visake see ära. Lapsed võivad selle alla neelata ja lämbuda.
- Seade on mõeldud kasutamiseks ainult kodumajapidamises. Kasutage seadet ainult sihtots- tarbeliselt. Ärge kasutage seadet liikuvates sõidukites või veesõidukites. Seade ei sobi kasutamiseks välistingimustes. Väärkasutus võib põhjustada vigastusi.
- Seadme töötamisel tekkiv vibreerimine võib seadet kohalt liigutada.
- Enne kasutamist veenduge alati, et seade on nõuetekohaselt kokku pandud. Valesti kokku pandud seade ei hakka tööle.
- Asetage seade alati kuivale pinnale.
- Kasutage seadet ainult toidu või joogi valmistamiseks.
- Ülekuumenemise ja mootori kahjustamise vältimiseks ärge kasutage seadet kauem kui 1 minutit järjest.
- Ärge pressige mahla kividega puuviljadest, välja arvatud juhul, kui kivid on eemaldatud.
- Olge roostevabast terasest filtrikorviga ettevaatlik, sest selle põhjas asuvad väiksed lõike- terad on väga teravad. Valesti kasutamine võib põhjustada vigastusi.
- Eemaldage enne mahla pressimist tsitrusviljade valge osa.
- Kui pöörlev sõel (filtrikorv) on saanud kahjustada, ei tohi seadet kasutada.
- Veenduge alati enne mootori käivitamist, et mahlapressi kaas on turvaliselt suletud. Ärge lukustage töötava seadme turvalukustusega fiksaatorkäepidet lahti.
- Kerige toitejuhe enne kasutamist täielikult lahti.
- Ärge laske juhtmel vabalt laua või leti servalt alla rippuda, kuumade pindadega kokku puutuda või keerdu minna.

- Elektrilöögi ohu vältimiseks ärge pange toitejuhet, pistikut ega seadet vette ega muusse vedelikku.
 - Ärge ühendage toitepistikut pistikupessa märgade kätega ega tõmmake seda pistikupesast välja märgade kätega.
 - Kui on oht, et seade puutub kokku gaasiga, avage kohe kõik aknad ja ukсед, et ruumi õhutada.
 - Ärge kasutage toitepistiku pistikupesast tõmbamisel ja pistikupessa sisestamisel jõudu. Kontrollige, et toitejuhe oleks eemal soojusallikatest ega oleks kokku murtud või sõlme keeratud.
 - Soovitame seadet regulaarselt kontrollida. Ohu vältimiseks ei tohi seadet kasutada juhul, kui selle toitejuhe, pistik või seade ise on mingil viisil kahjustada saanud. Toimetage seade ülevaatamiseks ja/või remondiks lähimasse volitatud Stollari teeninduskeskusesse.
 - Kogu hoolduse (v.a puhastamine) peab läbi viima selleks volitatud Stollari teeninduskeskus.
 - Seade on mõeldud kasutamiseks ainult kodumajapidamises.
 - Kasutage seadet ainult ettenähtud eesmärgil. Ärge kasutage seadet liikuvates sõidukites või veesõidukites. Seade ei sobi kasutamiseks välistingimustes. Valesti kasutamine võib põhjustada vigastusi.
 - Täiendava kaitse tagamiseks elektriseadmete kasutamisel on soovitatav paigaldada rikkevoolukaitse (ohutuslülit), mida läbiv vool ei ületa 30mA. Küsige nõu elektrikult.
-  See sümbol näitab, et seadet  ei tohi visata majapidamisjätmete hulka. Viige kasutus- kõlbmatuks muutunud seade vastavasse kohalikku kogumispunkti või sellekohast teenust pakkuvale edasimüüjale. Lisateavet saate kohalikust omavalitsusest.
-  Elektrilöögi ohu vältimiseks ärge pange toitejuhet, pistikut ega seadet vette ega muusse vedelikku.

HOIDKE NEED JUHISED ALLES

SEADME OSAD

Stollar Fruit & Veggie Juicer JES650

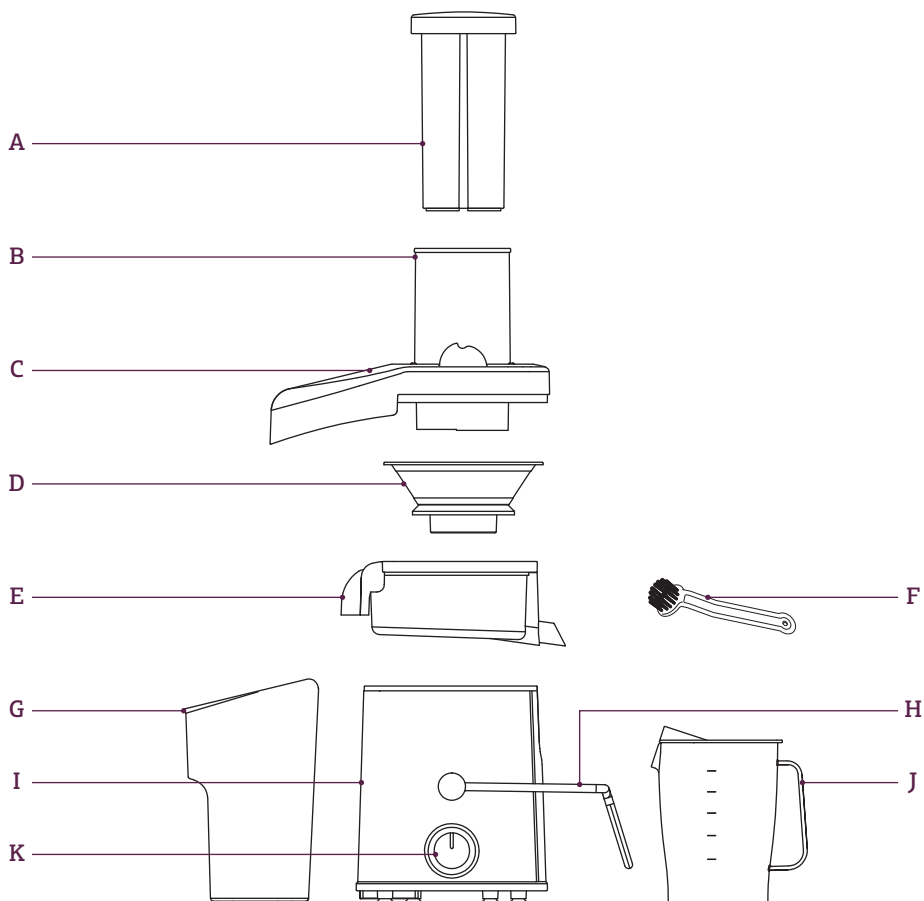

A. Vajutaja

B. Eriti lai 85 mm täitetoru

C. Seadme kate

D. Roostevabast terasest filtrikorv

E. Filtrianuma ümbris

F. Puhastuspintsel

G. 2,0 l mahukas viljalihaanum

H. Turvalukustusega fiksaatorkäepide

I. Mootoriosa

J. 1,1-liitrine mahlakann koos kaanega

K. Kahe kiiruse reguleerimise ja seadme välja lülitamise ketas

KOKKUPANEK

Stollar Fruit & Veggie Juicer JES650

ENNE ESIMEST KASUTUSKORDA

Enne mahlapressi esimest kasutuskorda eemaldage kõik pakkematerjalid ja etiketid ning kõrvaldage need kasutuselt vastavalt nõuetele.

Kontrollige, et seadme pistik oleks seinapistikupesast välja tõmmatud.

Peske filtrianuma ümbrist, filtrikorvi, seadme katet, vajutajat, viljalihaanumat, mahlakannu ja selle kaant soojas vees pehme lapiga. Loputage ja kuivatage hoolikalt. Mootoriosa võib pühkida niiske lapiga. Kuivatage hoolikalt.

KOKKUPANEK

1. Asetage mootoriga osa siledale kuivale pinnale, näiteks lauale. Kontrollige, et seade oleks välja lülitatud ja et selle pistik oleks pesast välja tõmmatud.
2. Paigaldage filtrianuma ümbris mootoriosale.

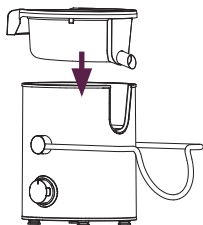

3. Asetage roostevabast terasest filtrikorv mahlaanumale ja keerake seda, kuni korv sobib mootorivõlli soontesse.

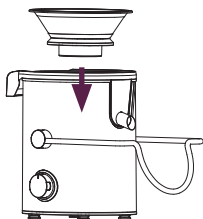

! HOIATUS!

Roostevabast terasest filtrikorvis on väikesed teravad lõiketerad puu- ja köögiviljade lõikamiseks ja töötlemiseks. Ärge puudutage neid.

4. Asetage viljalihaanum oma kohale filtrianuma all, kallutades mootoriga osa veidi paremale.

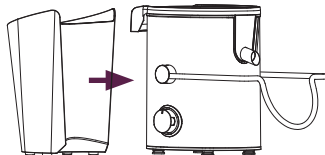

5. Pange seadme kate filtrianuma ümbrisele peale, nii et täitetoru on roostevabast terasest filtrikorvi kohal, ja langetage see allapoole oma asendisse. Veenduge, et seadme kaas on täielikult viljalihaanumaga ühendatud.

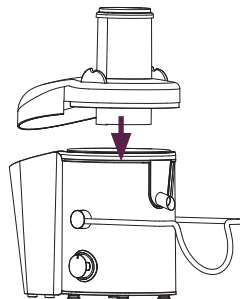

6. Tõstke turvalukustusega fiksaatorkäepide üles ning lukustage see mahlapressi katte mõlemal küljel asuvatesse soontesse.

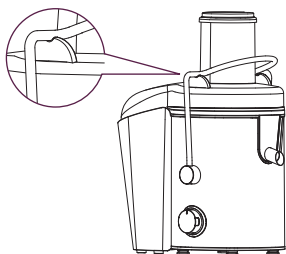

Turvalukustusega fiksaatorkäepide peaks nüüd olema püstises asendis ja lukustatud oma kohale seadme katte ülaosas.

7. Libistage vajutaja täitetorusse alla, pannes vajutaja soone kohakuti täitetoru ülaosas seespool oleva väikse eendiga.

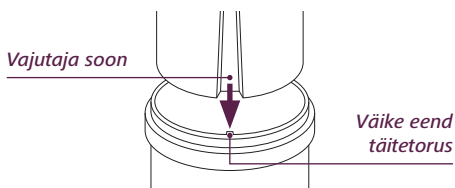

Lükake vajutajat veel täitetorus allapoole.

MÄRKUS

Viljalihaanuma võib voorderada kilekotiga. Nii on seda hiljem hõlpsam puhastada. Viljaliha saab kasutada toidu valmistamiseks või kompostiks.

8. Asetage seadme paremal küljel asuva mahlatila alla seadmega.



KASUTAMINE

Stollar Fruit & Veggie Juicer JES650

KASUTAMINE

1. Peske puu- või köögiviljad. Enamikku puu- ja köögivilju (õunad, porgandid, kurgid) ei ole vaja lõigata ega kärpida, sest need mahuvad tervena täitetorusse. Köögiviljad nagu peedid ja porgandid tuleb hoolikalt mullast puhastada, pesta ja juured eemaldada.
2. Kontrollige, et seade oleks õigesti kokku pandud. Vt töökorda seadmine. Kontrollige enne mahla pressimist, et mahlatila alla oleks asetatud mahlakann ja et viljalihaanum oleks oma kohal.
3. Sisestage toitejuhtme pistik 220-240 V vooluga seinapistikupessa.

OLULINE TEAVE!

Ärge pange vilju täitetorusse enne, kui seade on saavutanud valitud kiiruse.

4. Lülitage seade sisse ja keerake kiiruse valikunupp soovitud seadistusele. Seadistus "Min" on mõeldud kasutamiseks pehmete puu- ja köögiviljade korral ning seadistus "Max" on mõeldud kasutamiseks kõvade puu- ja köögiviljade korral. Parima võimaliku tulemuse saamiseks vt järgmisel leheküljel toodud tabelit. Väiksema kiiruse korral ei pruugi küll saada nii palju mahla, kuid seade teeb töötamisel oluliselt vähem müra.
5. Pange töötava mootoriga seadme täitetorusse vilja ja lükake need vajutajaga õrnalt allapoole. Maksimaalse koguse mahla saamiseks lükake vilju vajutajaga alati aeglaselt.

HOIATUS!

Ärge lükake vilju täitetorus allapoole ega puhastage täitetoru sõrmedega. Kasutage selleks alati vajutajat.

6. Saate mahla valmistada nii kaua, kuni kann on maksimumtasemeni täitunud.
7. Pärast täidetud mahlakannu eemaldamist saate tühja kannu tagasi panna ja mahla tegemist jätkata, ilma et peaksite selle vahepeal katkestama. Kui viljalihaanum on peaaegu täis, keerake ketas väljalülitatud asendisse, eemaldage ainult viljalihaanum ja tühjendage see. Pange tühi viljalihaanum oma kohale tagasi ja keerake ketas soovitud kiirusele, et mahla tegemist jätkata.

HOIATUS!

Kasutage seadet 1 minut ja laske sel seejärel 1 minut puhata. Kui olete seadet nii kasutanud 3 korda, laske sel puhata 15 minutit, et seadme mootor saaks jahtuda.

8. Kui olete seadme kasutamise lõpetanud, keerake nupp väljalülitatud asendisse ja tõmmake seadme pistik pesast välja. Seejärel puhastage seade võimalikult ruttu.

MÄRKUS

Ärge laske viljalihaanumal liiga täis saada, sest see võib seadme tööd mõjutada.

HOIATUS!

Roostevabast terasest filtrikorvis on väiksed teravad lõiketerad puu- ja köögiviljade lõikamiseks ja töötlemiseks. Ärge puudutage neid.

ÜLEKOORMUSKAITSE

Seadmel on ohutusseadis, mis kaitseb seda suurest koormusest tuleneva ülekuumenemise eest. Ülekuumenemise korral lülitub seade automaatselt välja. Tõmmake seadme pistik pesast välja ja laske seadmel vähemalt 30 minutit jahtuda. Seejärel ühendage seadme pistik pessa tagasi ja kasutage seadet nagu tavaliselt.

KIIRUSEVALIKU JUHISED

Vili	Kiirus
Ananass (kooritud)	MAX
Arbuus (kooritud)	MIN
Beebispinat	MAX
Brokoli	MAX
Ingver	MAX
Kabatšokk	MAX
Kapsas	MAX
Kiivi (kooritud)	MIN
Kurk	MAX
Lehtkapsas	MAX
Maasikad	MAX
Mango (kooritud, kivi eemaldatud)	MAX
Mesimelon (kooritud)	MAX
Mustikad	MAX
Õunad	MAX
Paprika	MAX
Peedid	MAX
Piparmünt	MAX
Pirnid	MAX
Porgand	MAX
Rabarber	MAX
Seller	MAX
Suvikõrvits	MAX
Tomatid	MAX
Tsitrusviljad (kooritud)	MIN
Viinamarjad (seemneteta)	MIN
Virsik (kivi eemaldatud)	MAX

HOOLDUSTÖÖD JA PUHASTAMINE

Stollar Fruit & Veggie Juicer JES650

Veenduge, et seade on välja lülitatud, keerates selle ketta asendisse OFF. Tõmmake pistik pesast välja.

PUHASTAMISE HÕLBUSTAMISEKS:

- Puhastage seade kohe pärast kasutamist. Ärge laske jääkidel selle külge kuivada.
- Pärast igat kasutuskorda loputage eemaldatavad osad kohe kuuma veega kraani all, et viljaliha eemaldada. Laske õhu käes kuivada.

Ärge kasutage seadme osade ega mootoriosa puhastamiseks abrasiivseid küürimisnuustikuid ega puhastusvahendeid, sest need võivad pinda kriimustada.

FILTRIANUMA ÜMBRISE, SEADME KATTE, VAJUTAJA JA VILJALIHAANUMA PUHASTAMINE

- Peske kõiki osi sooja vee ja pehme lapiga. Loputage ja kuivatage hoolikalt.
- Kõiki seadme eemaldatavaid osi võib pesta nõudepesumasina ülemisel restil.

7FILTRIKORVI PUHASTAMINE

- Alati hea tulemuse saamiseks tagage, et roostevabast terasest filtrikorv oleks täielikult puhastatud, kasutades selleks kaasasolevat puhastusharja.
- Leotage roostevabast terasest filtrikorvi kohe pärast mahlapressimise lõpetamist umbes 10 minutit soojas vees. Filtrile jäänud viljaliha võib kuivamisel filtrivõrgus olevad väikesed avad ummistada ning see vähendab mahlapressi kasutustõhusust.

- Hoidke filtrikorvi voolava vee all ja harjake seda seestpoolt välisserva poole. Ärge puudutage filtrikorvi keskel asuvaid väikseid teravaid lõiketeri. Hoides puhast filtrikorvi vastu valgust, et tagada kõigi peente aukude korralik puhastamine. Kui augud on ummistunud, leotage filtrikorvi kuumas vees, millele on lisatud 10% sidrunimahla.
- Võite filtrikorvi ka nõudepesumasinas pesta.
- Ärge leotage roostevabast terasest filtrikorvi valgendajas ega muudes abrasiivsetes puhastusvahendites.
- Olge filtrikorviga alati ettevaatlik, sest seda on kerge kahjustada.

MAHLAKANNU PUHASTAMINE

- Loputage mahlakannu ja kaant koos vahueraldajaga voolava vee all.
- Peske kõiki osa sooja vee ja pehme lapiga. Loputage ja kuivatage hoolikalt.
- Mahlakannu ja kaant tohib pesta nõudepesumasinas (ainult ülemisel riiulil).

RASKESTIEEMALDATAVATE TOIDUPLEKKIDE JA EBAMEELDIVA LÕHNA EEMALDAMINE

Väga ereda värviga puu- ja köögiviljad võivad plastosade värvi muuta. Selle vältimiseks peske need osad kohe pärast kasutamist. Kui seadme plastosade värv on muutunud, leotage neid osi vees, millele on lisatud 10% sidrunimahla, või puhastage mitteabrasiivse puhastusvahendiga.

VEAOTSING

Stollar Fruit & Veggie Juicer JES650

Seade ei hakka sisse lülitamisel tööle	Turvalukustusega fiksaatorkäepide ei ole õigesti avatud püstisesse asendisse fikseerunud. See peab olema seadme katte külgedel asuvates soontes.
Roostevabast terasest filtrikorvi kuhjuvad liigsed jäägid	Õpetage mahlapressimine. Võtke seadmelt kate pealt, kaapige viljaliha ära, pange seade kokku tagasi ja alustage uuesti mahla pressimist. Proovige vaheldumisi pressida pehmeid ja kõvasid köögivilju ja puuvilju.
Viljaliha on väga märg ja mahla eraldub vähe	Kasutage seadet aeglasemal kiirusel. Eemaldage roostevabast terasest filtrikorg ja puhastage võrgu küljed täielikult puhastusharjaga. Loputage filtrikorvi sooja veega. Kui võrgu peened augud on ummistunud, leotage filtrikorvi kuumas vees, millele on lisatud 10% sidrunimahla, või peske nõudepesumasinas. Nii eemaldate viljaliha ülejäägid, mis mahlavoolu takistada võivad.
Seadme ja selle kaane vahelt lekib mahla	Valige aeglasem kiirus ja lükake vilju vajutajaga seadmesse aeglasemalt.
Mahl pritsib tilast välja	Mahlapressimine on liiga kiire. Valige aeglasem kiirus ja lükake vilju vajutajaga seadmesse aeglasemalt.

Stollar® очень серьезно относится к безопасности. Мы разрабатываем и производим продукцию с учетом обеспечения безопасности потребителя. Кроме того, просим вас соблюдать известную осторожность при использовании любых электроприборов и следовать нижеизложенным инструкциям.

ВАЖНЫЕ МЕРЫ ПРЕДОСТОРОЖНОСТИ

- Внимательно прочитайте все инструкции перед первым использованием устройства и сохраните их для последующего использования.
- Это устройство может использоваться детьми старше 8 лет и людьми с ограниченными физическими, сенсорными или умственными способностями, если они находятся под наблюдением или им были даны указания относительно безопасного использования устройства, и они понимают возможные опасности.
- Следите, чтобы дети не играли с устройством. Очистка и обслуживание не должны производиться детьми без надзора.
- Держите устройство в недоступном для детей месте. Неправильное обращение с устройством или падение устройства может привести к неполадкам.
- Не оставляйте устройство без присмотра во время работы.
- Не ставьте устройство на горячие газовые или электрические конфорки или вблизи них, а также в места, где оно может соприкоснуться с другим источником тепла.
- Используйте устройство на плоской стабильной поверхности.
- Используйте входящий в комплект толкатель для продвижения продуктов в соковыжималку. Не используйте пальцы и столовые принадлежности.
- Обязательно выключайте устройство после каждого использования. Перед перемещением устройства, чисткой, разборкой, сборкой и уборкой на хранение убедитесь, что мотор полностью остановился, и отсоедините штекер от розетки.

- В случае появления необычного запаха, тепла или дыма незамедлительно прекратите использование устройства и обратитесь в ближайший авторизованный сервисный центр Stollar для проверки и/или ремонта.
- Перед первым использованием убедитесь, что параметры электроснабжения соответствуют указанным на табличке на днище устройства.
- Перед первым использованием удалите и с надлежащими мерами предосторожности выбросьте все упаковочные материалы.
- Чтобы защитить маленьких детей от опасности удушья, с надлежащими мерами предосторожности выбросьте защитную оболочку со штекера питания.
- Это устройство предназначено только для бытового использования. Не используйте устройство в каких-либо иных целях, кроме его назначения. Не используйте в движущихся транспортных средствах или на лодках. Используйте только в помещениях. Неправильное использование может привести к травмам.
- Вследствие вибрации во время работы устройство может перемещаться.
- Перед использованием убедитесь, что устройство собрано правильно. Если устройство собрано неправильно, оно не будет работать.
- Не ставьте работающее устройство на сточную панель мойки.
- Используйте устройство только для приготовления напитков и еды.
- Перед каждым использованием дайте мотору постоять 1 минуту.
- Не выжимайте сок из фруктов с косточками, не удалив косточки.
- Будьте внимательны при обращении с сеткой фильтра, поскольку мелкие ножи в основании корзины чрезвычайно острые. Неправильное использование может привести к травмам.

- Снимайте кожуру со всех цитрусовых перед переработкой.
- Не используйте устройство, если вращающаяся сетка фильтра или крышка повреждены.
- Перед включением всегда проверяйте, надежно ли зафиксирована крышка соковыжималки. Не освобождайте блокирующий рычаг во время работы соковыжималки.
- Полностью размотайте шнур питания перед использованием.
- Не допускайте, чтобы шнур питания свисал с края стола, касался горячих поверхностей или завязывался узлами.
- Не мойте устройство проточной водой или какой-либо другой жидкостью.
- Не подсоединяйте штекер к розетке питания (и не отсоединяйте) мокрыми руками.
- Незамедлительно откройте все окна и двери для проветривания, если устройство попадает под воздействие газа.
- Не вставляйте и не извлекайте электрический штекер с усилием. Убедитесь, что штекер находится вдали от любых источников тепла и шнур не перегнут и не перекручен.
- Рекомендуется регулярно проверять устройство. Чтобы избежать опасности, не используйте устройство, если каким-либо образом поврежден шнур питания, штекер питания или само устройство. Сдайте устройство в ближайший авторизованный сервисный центр Stollar для проверки и/или ремонта.
- Любое обслуживание, помимо чистки, должно производиться в авторизованном сервисном центре Stollar.
- Это устройство предназначено только для бытового использования.

- Не используйте это устройство в каких-либо иных целях, кроме его назначения. Не используйте в движущихся транспортных средствах или на лодках. Используйте только в помещениях. Неправильное использование может привести к травмам.
- Рекомендуется установить устройство дифференциальной защиты (защитный выключатель) для дополнительной защиты при использовании электроприборов. Рекомендуется установить защитный выключатель с расчетным рабочим током, не превышающим 30 мА, в сети питания прибора. Обратитесь к электрику за профессиональной консультацией.

 Показанный символ означает, что это устройство не может утилизироваться с бытовыми отходами. Его необходимо сдать в специализированный муниципальный центр сбора отходов или дилеру, предоставляющему такую услугу. За более подробной информацией обращайтесь в местный муниципалитет.

 Чтобы избежать поражения электрическим током, не погружайте устройство, шнур питания или штекер питания в воду или какую-либо другую жидкость.

КОМПОНЕНТЫ

Stollar Fruit & Veggie Juicer JES650

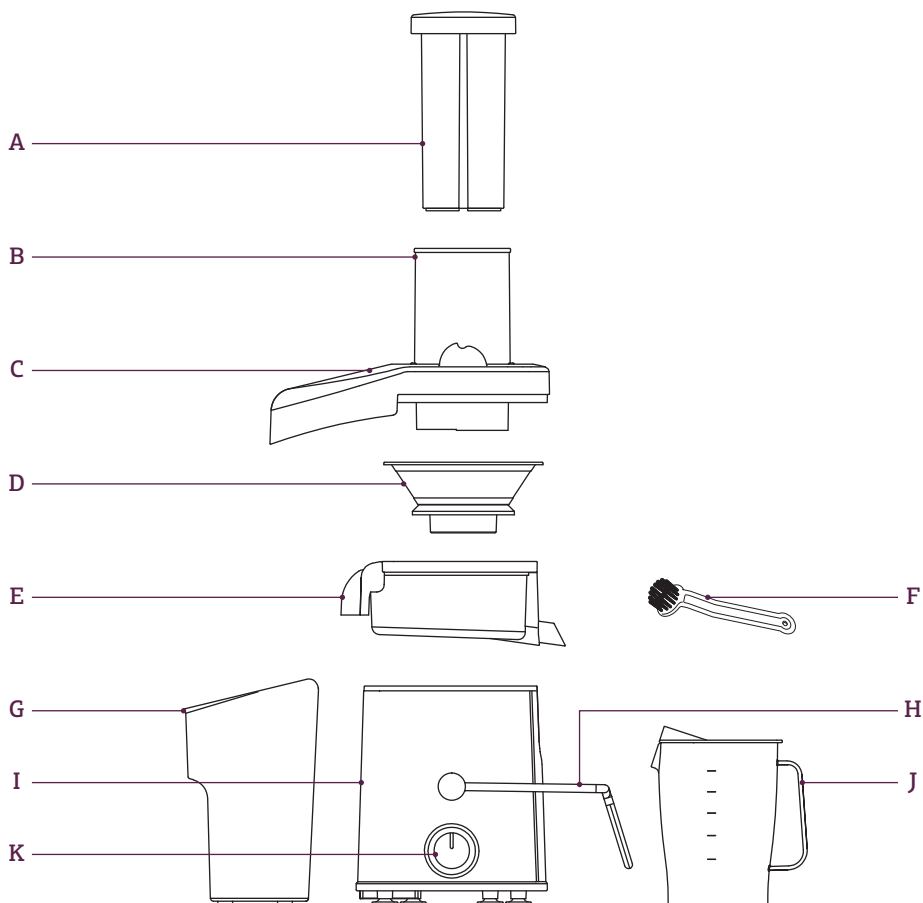

- A. Толкатель для продуктов
- B. Широкий канал 85 мм для подачи продуктов
- C. Крышка соковыжималки
- D. Сетка фильтра из нержавеющей стали
- E. Емкость для сетки фильтра
- F. Щетка для очистки

- G. 2,0 л вместительный контейнер для мякоти
- H. Защитный блокирующий рычаг
- I. Корпус мотора
- J. Кувшин для сока 1,1 л с крышкой
- K. Ручка регулирования оборотов (2 скорости) и выключения

СБОРКА

Stollar Fruit & Veggie Juicer JES650

ПЕРЕД ПЕРВЫМ ИСПОЛЬЗОВАНИЕМ

Перед первым использованием соковыжималки удалите и выбросьте все упаковочные материалы и рекламные наклейки и ярлыки с соблюдением всех мер безопасности.

Убедитесь, что питание розетки устройства выключено и устройство отсоединено от розетки.

Вымойте емкость для фильтра, фильтр, крышку соковыжималки, толкатель, контейнер для мякоти и кувшин для сока и крышку теплой мыльной водой и мягкой тканью. Сполосните и тщательно высушите. Корпус мотора можно протирать влажной тканью. Тщательно высушите.

СБОРКА

1. Поставьте корпус мотора на плоскую сухую поверхность, например, на кухонный стол. Убедитесь, что ручка повернута в положение OFF и устройство отсоединено от розетки.
2. Установите емкость для фильтра на корпус мотора.

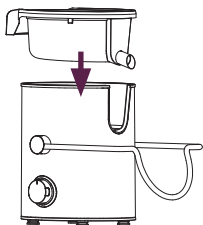

3. Установите сетку фильтра из нержавеющей стали на емкость для фильтра и поверните, чтобы зафиксировать в углублениях вала мотора.

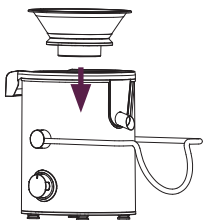

⚠ ВНИМАНИЕ!

Сетка фильтра из нержавеющей стали оснащена мелкими острыми ножами для нарезки и переработки фруктов и овощей. Не касайтесь ножей при обращении с фильтром.

4. Установите контейнер для мякоти, слегка наклонив корпус мотора вправо.

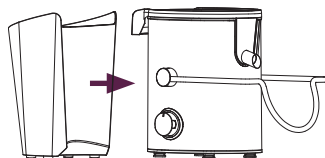

5. Закройте емкость для фильтра крышкой, расположив канал для продуктов над сеткой фильтра из нержавеющей стали, и опустите на место. Убедитесь, что крышка соковыжималки зафиксировалась на контейнере для мякоти.

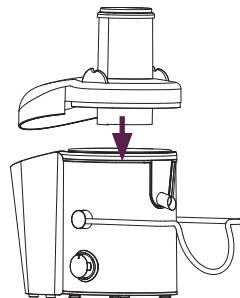

6. Поднимите защитный блокирующий рычаг и установите его в две канавки по обеим сторонам крышки соковыжималки.

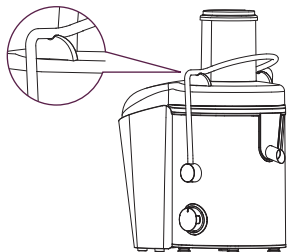

Защитный блокирующий рычаг всегда должен быть в вертикальном положении и зафиксирован на крышке соковыжималки.

7. Вставьте толкатель в канал для продуктов, совместив канавку в толкателе с небольшим выступом внутри канала.

Канавка толкателя

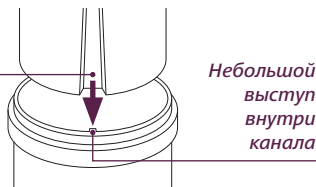

Продолжайте продвигать толкатель вниз по каналу.

8. Установите кувшин для сока под носик с правой стороны соковыжималки.



ПРИМЕЧАНИЕ

Чтобы свести очистку к минимуму, для сбора мякоти контейнер для мякоти можно выстелить пластиковым пакетом для морозилки. Мякоть можно использовать в различных блюдах, в качестве компоста в саду или просто выбросить.

ИСПОЛЬЗОВАНИЕ

Stollar Fruit & Veggie Juicer JES650

ИСПОЛЬЗОВАНИЕ

1. Вымойте овощи и фрукты перед переработкой. Большинство фруктов и овощей, таких как яблоки, морковь и огурцы, можно не обрезать и не нарезать на более мелкие куски, поскольку они помещаются в канал для продуктов целиком. Убедитесь, что такие овощи, как свекла, морковь и т. д., полностью очищены от земли, как следует вымыты и очищены от листьев перед использованием.
2. Убедитесь, что соковыжималка собрана правильно. Смотрите инструкции по сборке. Прежде чем начать выжимать сок, убедитесь, что кувшин расположен под носиком, а контейнер для мякоти установлен на место.
3. Вставьте штекер питания в розетку 220–240 В.

ВАЖНО!

Не помещайте продукты в канал подачи до того, как соковыжималка набрала выбранную скорость.

4. Поверните ручку на желаемую настройку скорости. Поверните ручку скорости в позицию “MIN” если выжимаете сок из мягких фруктов и овощей. Поверните ручку скорости в позицию “MAX” если выжимаете сок из твердых фруктов и овощей. Смотрите таблицу скоростей на следующих страницах, чтобы подобрать правильную скорость и получить наивысшую производительность. Низкие скорости, могут не дать вам достигнуть наивысшую производительность, но позволят выжать сок со значительно низким уровнем шума.
5. При работающем моторе, поместите продукты в канал подачи и, используя толкатель, легко направляйте еду вниз. Для получения большего количества сока, всегда толкайте продукты толкателем медленно.

ВНИМАНИЕ!

Никогда не проталкивайте продукты в канал не очищайте канал пальцами. Всегда используйте входящий в комплект толкатель.

6. Выжимайте сок до отметки “MAX” на кувшине для сока.
7. После опустошения заполненного кувшина, установите его обратно в соковыжималку пустым и продолжайте выжимать сок, не разбирая устройство. Когда контейнер для мякоти почти заполнен, поверните ручку в позицию “Off”, снимите контейнер и опустошите его. Установите контейнер для мякоти обратно пустым и поверните ручку на желаемую скорость, чтобы продолжить выжимание сока.

ПРЕДУПРЕЖДЕНИЕ

После 1 минуты использования остановитесь на 1 минуту, затем снова продолжите выжимать сок. При выполнении данной операции три раза, прекратите использование соковыжималки на 15 минут и дайте мотору остыть.

8. По окончании процесса выжимания сока, поверните ручку в положение «OFF» и отключите устройство от источника питания. Для упрощения и быстроты очистки, как можно скорее проведите очистку устройства.

ПРИМЕЧАНИЕ

Не позволяйте контейнеру для мякоти переполняться, поскольку это может повлиять на работу устройства.

ВНИМАНИЕ

Сетка фильтра из нержавеющей стали оснащена мелкими острыми ножами для нарезки и переработки фруктов и овощей. Не касайтесь ножей при обращении с фильтром.

ЗАЩИТА ОТ ПЕРЕГРУЗКИ

Это устройство защищает от перегрузки мотора при чрезмерной нагрузке. Если возникает перегрузка, мотор останавливается. Защита от перегрузки автоматически отключает мотор. Если это произойдет, отсоедините штекер от розетки и дайте устройству остыть в течение как минимум 30 минут. Затем подсоедините шнур питания к розетке. Возобновите нормальное использование.

РУКОВОДСТВО ПО ВЫБОРУ СКОРОСТИ

Тип продукта	Скорость
Ананас (очищенный)	MAX
Арбуз (очищенный)	MIN
Брокколи	MAX
Виноград (без косточек)	MIN
Груша	MAX
Дыня (очищенная)	MAX
Имбирь	MAX
Кабачок	MAX
Капуста	MAX
Киви (очищенный)	MIN
Клубника	MAX
Листовая капуста	MAX
Манго (очищенный, без косточки)	MAX
Молодой шпинат	MAX
Морковь	MAX
Мята	MAX
Огурец	MAX
Паприка	MAX
Персик (без косточки)	MAX
Помидоры	MAX
Ревень	MAX
Свекла	MAX
Сельдерей	MAX
Тыква	MAX
Цитрусы (очищенные)	MIN
Черника	MAX
Яблоки	MAX

УХОД И ОЧИСТКА

Stollar Fruit & Veggie Juicer JES650

Убедитесь, что соковыжималка выключена, повернув ручку в положение OFF (ВЫКЛ.). Отсоедините шнур питания.

ДЛЯ УПРОЩЕНИЯ ОЧИСТКИ:

- Очищайте соковыжималку в процессе использования и не допускайте высыхания сока и остатков мякоти.
- Сразу после каждого использования мойте съемные части горячей водой, чтобы удалить влажную мякоть. Дайте деталям высохнуть естественным путем.

Не используйте абразивные моющие средства и мочалки для очистки деталей или корпуса мотора, так как они могут поцарапать поверхность.

ОЧИСТКА ЕМКОСТИ ДЛЯ ФИЛЬТРА, КРЫШКИ СОКОВЫЖИМАЛКИ, ТОЛКАТЕЛЯ, КОНТЕЙНЕРА ДЛЯ МЯКОТИ

- Мойте все части мягкой тканью в теплой мыльной воде. Сполосните и тщательно высушите.
- Все съемные детали соковыжималки можно быть в посудомоечной машине (только на верхней полке).

ОЧИСТКА СЕТКИ ФИЛЬТРА

- Для получения стабильных результатов всегда тщательно очищайте корзину фильтра при помощи входящей в комплект щетки.
- Замочите корзину фильтра в горячей мыльной воде приблизительно на 10 минут сразу после выжимания сока. Если позволить мякоти высохнуть на фильтре, она может закупорить мелкие ячейки сетки и, соответственно, снизить эффективность соковыжималки.

- Держите корзину фильтра под струей воды и очищайте щеткой изнутри к внешнему краю. Не касайтесь маленьких острых лезвий в центре корзины фильтра. После очистки корзины фильтра посмотрите ее на свет, чтобы убедиться, что мелкие ячейки сетки не закупорены. Если ячейки закупорены, замочите корзину в горячей воде с 10% лимонного сока, чтобы освободить ячейки.
- Также можно вымыть корзину в посудомоечной машине.
- Не замачивайте корзину фильтра в отбеливателе или абразивных чистящих средствах.
- Всегда обращайтесь с корзиной фильтра осторожно, поскольку ее легко повредить.

ОЧИСТКА КУВШИНА ДЛЯ СОКА

- Сполосните кувшин и крышку с пеноотделителем проточной водой.
- Вымойте обе части теплой мыльной водой и мягкой тканью. Сполосните и тщательно высушите.
- Кувшин и крышку можно мыть в посудомоечной машине (только на верхней полке).

УДАЛЕНИЕ СТОЙКИХ ИЛИ ЗАМЕТНЫХ ПЯТЕН ОТ ПРОДУКТОВ И ЗАПАХОВ

Овощи и фрукты интенсивных цветов могут вызвать изменение цвета пластмассы. Чтобы этого избежать, мойте детали сразу после использования. Если изменение цвета произойдет, пластиковые части можно замочить в воде с 10% лимонного сока или почистить неабразивным моющим средством.

ПОИСК И УСТРАНЕНИЕ НЕИСПРАВНОСТЕЙ

Устройство не работает после включения

Защитный блокирующий рычаг не находится в правильном вертикальном рабочем положении в двух канавках с каждой стороны крышки соковыжималки.

В фильтре из нержавеющей стали скапливается слишком много мякоти

Остановите процесс приготовления сока. Откройте крышку соковыжималки, снимите мякоть, снова соберите и продолжайте выжимать сок.

Попробуйте чередовать сорта фруктов и овощей (твердые и мягкие).

Мякоть слишком влажная, объем готового сока меньше

Попробуйте меньшую скорость.

Снимите фильтр и тщательно очистите сетку при помощи щетки.

Промойте фильтр горячей водой.

Если мелкие ячейки закупорены, замочите фильтр в растворе горячей воды с 10% лимонного сока, чтобы освободить ячейки, или вымойте в посудомоечной машине. При этом будут удалены скопившиеся волокна (от овощей и фруктов), которые могут препятствовать потоку.

Сок вытекает между кромкой соковыжималки и крышкой соковыжималки

Попробуйте выжимать сок на меньшей скорости и медленнее проталкивать продукты в канал.

Сок выплескивается из носика

Сок выжимается слишком быстро.

Попробуйте выжимать сок на меньшей скорости и медленнее проталкивать продукты в канал.



STOLLAR

That's the idea™

STOLLAR is a registered trademark of B.T.U. Company, Ltd.

Due to continual improvements in design or otherwise,
the product you purchase may differ slightly from the one illustrated in this booklet.

www.stollar.eu